

Moulinex®

Мультиварка-скороварка

RU

UK

KK



www.moulinex.ru

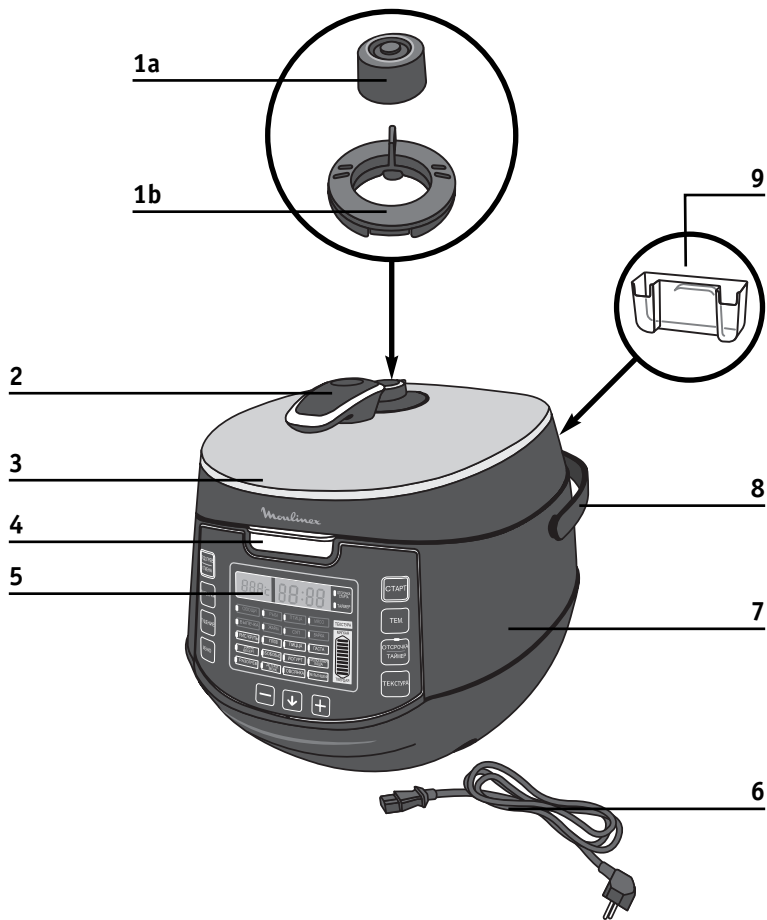

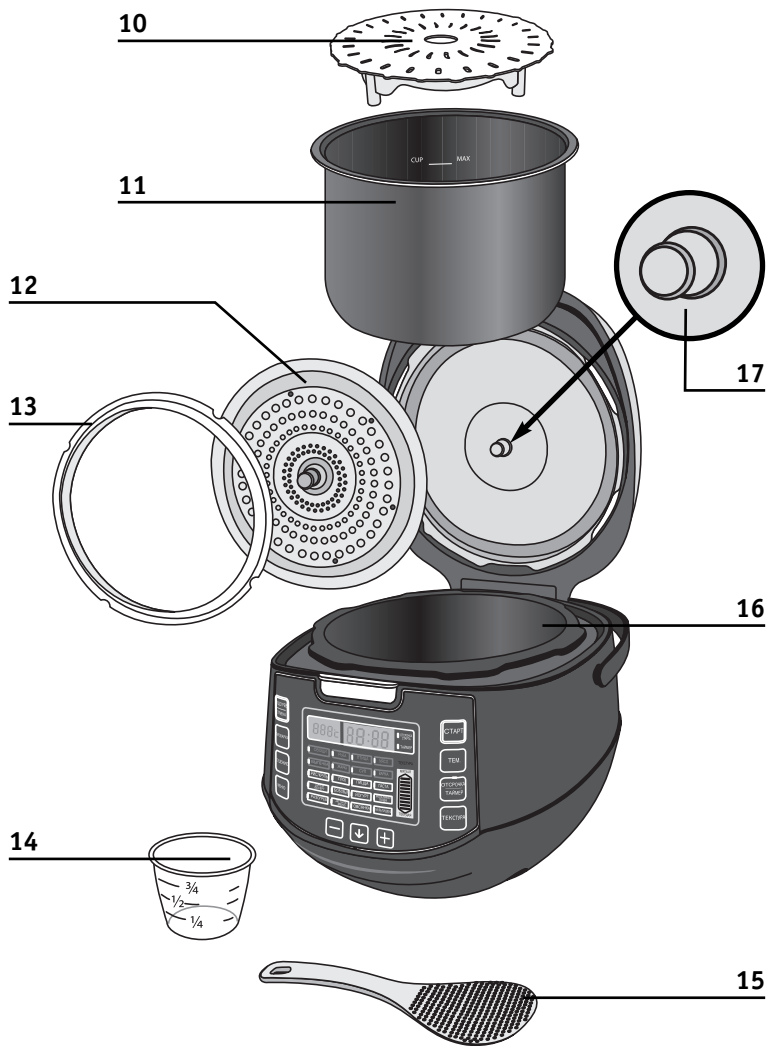

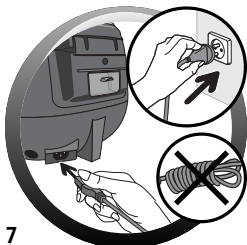
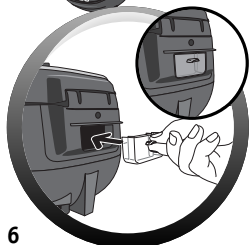
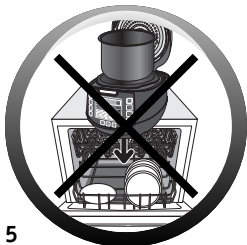
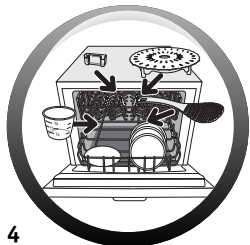
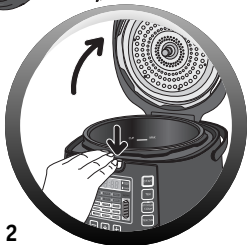
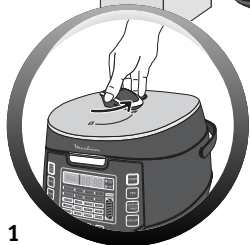

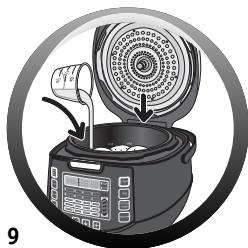

9

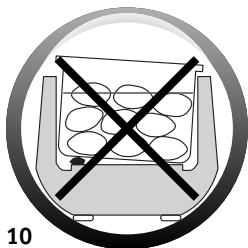

10



11



12



13



14

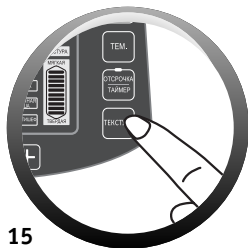

15



16



17



18



19

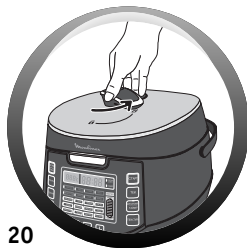

20



21



22

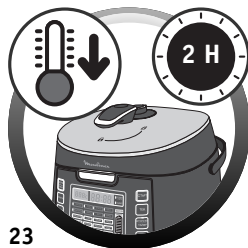

23

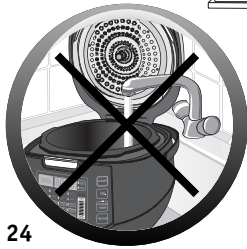
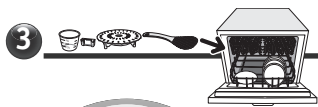

24

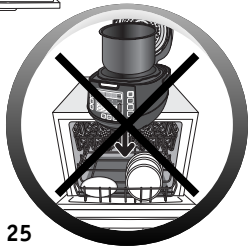

25

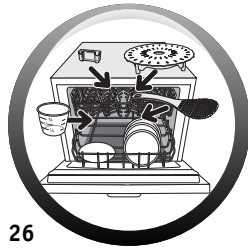

26



27

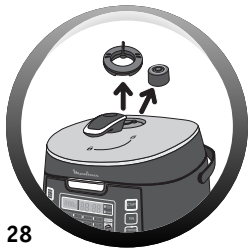

28

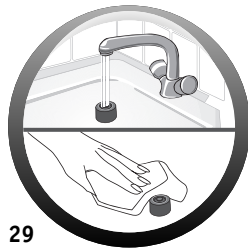

29



30



31

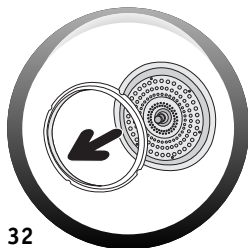

32



33

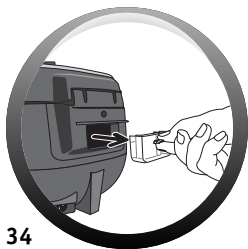

34

Важные меры безопасности

Инструкция по безопасности

- Детям младше 8 лет не разрешается пользоваться прибором. Прибор может использоваться детьми в возрасте 8 лет и старше, если они находятся под постоянным наблюдением. Прибор может использоваться лицами без соответствующих знаний и опыта и людьми с ограниченными физическими, сенсорными или умственными способностями, если их проинструктировали о работе с прибором, и они знают о возможных рисках. Храните прибор и сетевой шнур в месте, недоступном для детей младше 8 лет. Очистку и обслуживание прибора должны осуществлять только взрослые.
- Используйте мультиварку только на устойчивой рабочей поверхности, с установленными ручками, во избежание разлива горячей жидкости.
- Прибор не предназначен для использования людьми (включая детей) с ограниченными физическими, сенсорными или умственными способностями и лицами без соответствующих знаний и опыта. Использование прибора такими людьми допускается только под наблюдением лица, отвечающего за их безопасность, и при условии предоставления с его стороны четких инструкций по работе с прибором.

- Следите за тем, чтобы дети не играли с прибором.
- Ваш прибор предназначен исключительно для бытового использования. Он не предназначен для использования в следующих ситуациях, на которые гарантия не распространяется:
 - на кухнях, отведенных для персонала магазинов, офисов и в других профессиональных средах;
 - на фермах;
 - постояльцами отелей, мотелей и иных заведений, предназначенных для временного проживания;
 - в заведениях типа "гостевые комнаты".
- Данный прибор оснащён съёмным сетевым шнуром: если сетевой шнур или сетевая вилка повреждены, то следует обратиться в авторизованный сервисный центр для их замены.
- Не погружайте прибор в воду.
- Этот прибор не предназначен для использования с внешним таймером и не управляется отдельной системой дистанционного управления.
- Очистите все детали, контактирующие с пищевыми продуктами, губкой, смоченной в горячей воде с жидкостью для мытья посуды.

- **Прочитайте инструкцию и строго придерживайтесь рекомендаций по эксплуатации. Храните инструкцию.**
 - В целях вашей безопасности данный прибор соответствует действующим нормам и стандартам (директивы, касающиеся низкого напряжения, электромагнитной совместимости, материалов, соприкасающихся с продуктами, охраны окружающей среды и др.).
 - Проверьте, соответствует ли напряжение в сети указанному на приборе (переменный ток).
 - Принимая во внимание разнообразие действующих стандартов, проверьте прибор в местном авторизованном сервисном центре, если он будет использоваться не в той стране, где был приобретен.
 - Не помещайте прибор вблизи от источников тепла или в горячую печь: вы можете серьезно повредить его.
 - Данный прибор предназначен исключительно для бытового использования. Его нельзя использовать в профессиональных целях. Неправильное использование прибора аннулирует гарантию и делает её недействительной.
 - Используйте прибор на ровной, устойчивой и жаропрочной рабочей поверхности, вдали от водяных брызг.
 - Никогда не оставляйте работающий прибор без присмотра. Храните прибор в недоступном для детей месте.
 - Не оставляйте шнур свисающим.
 - Данный прибор предназначен исключительно для бытового использования, внутри помещения.
 - Включайте прибор только в розетку с заземлением.
 - Не используйте удлинитель. Если вы берёте на себя ответственность за использование удлинителя, то убедитесь в том, что он находится в хорошем состоянии, имеет заземлённую розетку и соответствует напряжению прибора.
 - Не выдергивайте шнур из розетки.
 - Не пользуйтесь прибором, если:
 - прибор или сетевой шнур поврежден;
 - в случае падения прибора на землю или наличия видимых повреждений, а также в случае нарушений в работе.
- В этом случае рекомендуется сдать прибор в ремонт в авторизованный сервисный центр. Никогда не разбирайте прибор самостоятельно.
- **Соприкосновение с горячей поверхностью прибора, а также с горячей водой, паром или продуктами, может вызвать серьезные ожоги.**
 - Всегда выключайте прибор в следующих случаях:
 - непосредственно после использования;
 - для его перемещения;
 - перед чисткой или обслуживанием прибора;
 - если он неправильно функционирует.
 - Запрещается использовать прибор с пустой чашей или без неё.

- Переход в режим сохранения в разогретом состоянии включается автоматически. Не препятствуйте этому переходу.
- Запрещено вынимать чашу во время работы прибора.
- Запрещено устанавливать прибор непосредственно на горячую поверхность, либо вблизи источников тепла или пламени, так как это может быть опасно или привести к поломке прибора.
- Чаша должна соприкоснуться непосредственно с нагревательной пластиной. Попадание между чашей и пластиной посторонних предметов или кусочков пищи приведёт к нарушению правильной работы прибора.
- Запрещается закладывать продукты или заливать воду в прибор до тех пор, пока чаша не зафиксирована.
- Соблюдайте дозировки, указанные в рецептах.
- Во время приготовления пищи выделяется пар и тепло из прибора. Берегите лицо и руки. Не поворачивайтесь лицом к отверстиям выпуска пара и не держите руки вблизи них. Запрещено закрывать отверстия выпуска пара.
- Не погружайте прибор в воду и не наливайте воду в него, только в его чашу.
- В случае возгорания какой-либо детали прибора не пытайтесь потушить её при помощи воды. Для гашения пламени используйте небольшое влажное полотенце.
- Любое вмешательство в прибор должно производиться только в авторизованном сервисном центре с использованием оригинальных запасных частей.

Участвуйте в охране окружающей среды!

- Прибор предназначен для многолетней эксплуатации. Тем не менее, когда вы решите его заменить новым прибором, не забудьте позаботиться об охране окружающей среды.
- Перед утилизацией прибора следует извлечь батарейку из таймера и сдать её на переработку в местный центр утилизации отходов (в зависимости от модели).



Защита окружающей среды – наша главная забота!

- ① Данный прибор содержит ценные материалы, которые можно переработать и использовать повторно.
- ➔ Сдайте прибор в местный центр утилизации отходов.

● Описание

- | | | |
|--------------------------------|--|--------------------------|
| 1a Клапан регулировки давления | 6 Шнур питания | 11 Внутренняя чаша |
| 1b Паровая заглушка | 7 Корпус | 12 Внутренняя крышка |
| 2 Ручка крышки | 8 Ручка для переноски | 13 Уплотнительное кольцо |
| 3 Крышка | 9 Резервуар для конденсата | 14 Мерный стакан |
| 4 Ручка блокировки | 10 Подставка для приготовления на пару | 15 Ложка для риса |
| 5 Панель управления | | 16 Изолирующее покрытие |
| | | 17 Подвижный клапан |

● Панель управления



1. Управление мультиваркой осуществляется с помощью 11 кнопок: «Подогрев/Отмена», «Пароварка», «Тушение», «Меню», «Старт», «Регулировка температуры», «Отсрочка/таймер», «Текстура», «+», «-», «↓». Нажатие кнопок сопровождается звуковым сигналом. В режиме ожидания управление осуществляется только следующими кнопками: «Подогрев/Отмена», «Пароварка», «Тушение» и «Меню».

При нажатии других кнопок раздается только звуковой сигнал, но какие-либо действия не выполняются.

2. На данной мультиварке предусмотрены 37 запрограммированных функций; дополнительную информацию см. в таблице 1.
3. Предусмотрены шесть вариантов текстуры, от мягкой до твердой.

● Перед первым использованием

Удаление упаковки

- Извлеките мультиварку из упаковки. Сохраните гарантийный талон и перед первым использованием обязательно ознакомьтесь с инструкцией по эксплуатации мультиварки.
- Установите мультиварку на ровной поверхности. Извлеките все, что находится внутри мультиварки: пластиковые пакеты, аксессуары (подставку, ложку для риса, мерный стакан и резервуар для конденсата) и шнур питания.

- Перед первым использованием удалите рекламную наклейку с корпуса мультиварки.
- Внимание! Мытье внутренней чаши в посудомоечной машине не рекомендуется.

Как открыть крышку

- Чтобы открыть крышку, возьмитесь за ручку, поверните ее вправо и нажмите ручку блокировки, расположенную под крышкой – **рис. 1-2**.

Очистка

- Промойте водой чашу, крышку, резервуар для конденсата и подставку для приготовления на пару, а также уплотнительное кольцо и внутреннюю крышку.

Первое использование мультиварки

- Размотайте шнур питания, вставьте его в соответствующее гнездо на корпусе мультиварки, а затем подключите к заземленной розетке – **рис. 7**.

Инструкция по эксплуатации

Установите резервуар для конденсата на место, указанное на **рис. 6**.

Извлеките чашу и загрузите в нее необходимые продукты

- Выньте чашу из мультиварки.
- Поместите необходимые ингредиенты в чашу.
- Будьте внимательны – уровень продуктов и жидкости не должен превышать макс. отметку на внутренней стороне чаши – **рис. 8**.

Установите чашу в мультиварку

- Насухо вытрите дно чаши и удалите остатки продуктов, попавшие на нагревательную пластину. Затем поместите чашу с продуктами в мультиварку, убедитесь, что чаша установлена ровно – **рис. 9-10**.
- Запрещается использовать мультиварку без чаши.

Закройте и заблокируйте крышку (для приготовления под давлением)

- Убедитесь, что уплотнительное кольцо надежно размещено на внутренней крышке.
- Закройте крышку – **рис. 11** и поверните ручку влево – **рис. 12**.

Установите клапан регулировки давления

- Вставьте клапан регулировки давления и убедитесь, что он функционирует. Обратите внимание, что при установке клапан не фиксируется и остается слегка подвижным. Убедитесь, что паровая заглушка установлена на свое место перед началом приготовления под давлением (это будет означать, что крышка закрыта герметично) – см. описание мультиварки.

Описание функций

1. Режим ожидания

Подключите мультиварку к розетке – система начнет самодиагностику, прозвучит звуковой сигнал, дисплей с тремя и четырьмя цифрами, а также все индикаторы загорятся. Через 1 секунду на дисплее отобразятся символы «----», что означает режим ожидания.

2. Рабочий режим

1. Нажимая кнопку «Меню», можно выбрать режимы «Выпечка», «Жарка», «Суп», «Варка», «Рис/крупы», «Плов», «Пицца», «Паста», «Десерт», «Бобовые», «Йогурт», «Молочная каша», «Разогрев», «Детское меню», «Овсянка» или «Мультишеф».

После нажатия кнопки «Меню» для перемещения по пунктам меню можно использовать кнопки «+», «-», «↵» и кнопку «Меню» – **рис. 13**. После выбора той или иной функции соответствующий индикатор начнет мигать, а индикатор «Текстура» будет гореть постоянно. Для выбора текстуры блюда необходимо последовательно нажимать кнопку «Текстура», пока не загорится желаемая текстура продукта (мягкая, твердая или промежуточные значения).

2. Для использования функции Пароварка в режиме ожидания нажмите кнопку «Пароварка», и последовательным нажатием данной кнопки выберите тип ингредиента (Овощи, Рыба, Птица или Мясо), загорится соответствующий индикатор – **рис. 14** и на дисплее с тремя цифрами отобразятся два кружка.

Для использования функции Тушение в режиме ожидания нажмите кнопку «Тушение», и последовательным нажатием данной кнопки выберите тип ингредиента (Овощи, Рыба, Птица или Мясо), загорится соответствующий индикатор – **рис. 14** и на дисплее с тремя цифрами отобразятся три кружка.

3. Нажмите кнопку «Старт», после чего мультиварка начнет нагрев, а индикатор выбранной функции, индикатор «Текстура» и дисплей с четырьмя цифрами будут гореть постоянно.

При использовании функций, для которых требуется приготовление под давлением, а также в режиме приготовления йогурта, если кнопка «Старт» нажата с открытой крышкой мультиварки, то на дисплее отобразятся символы E0 и прозвучит звуковой сигнал. В режиме «Мультишеф» и при использовании всех остальных функций крышка может быть открыта или закрыта без блокировки (см. таблицу 1).

4. **Режим подогрева** . По истечении времени поддержания давления на дисплее отобразится цифра «0», несколько раз прозвучит звуковой сигнал и мультиварка перейдет в режим подогрева (за исключением режимов «Йогурт» и «Мультишеф»). После этого начнется отсчет времени (начиная с «00:00»), а температура будет поддерживаться между 65°C и 75°C.

В режиме ожидания нажмите кнопку «Подогрев/Отмена», чтобы выбрать функцию сохранения блюда горячим. После этого начнется отсчет времени (начиная с «00:00»), а температура будет поддерживаться между 65°C и 75°C. Через 24 часа функция подогрева будет автоматически отключена, а мультиварка перейдет в режим ожидания.

Функция «Подогрев» не предназначена для разогрева холодных блюд. Для этого следует использовать функцию «Разогрев».

3. Текстура продуктов, от мягкой до твердой

Во время выбора некоторых функций и до начала нагревания с помощью кнопки «Текстура» - **рис. 15** - можно выбрать одну из шести текстур. После этого загорится индикатор текстуры.

4. Установка времени приготовления

1. В таблице 1 указано время, установленное по умолчанию. Его по желанию можно изменить. После выбора режима приготовления и до запуска режима можно изменить время работы

программы в интервале, указанном в таблице 1. Для изменения времени необходимо нажать кнопку «Отсрочка/Таймер» - загорится соответствующий индикатор рядом с дисплеем с четырьмя цифрами, после этого можно уменьшать или увеличивать время приготовления, используя кнопки «+» и «-».

В режиме «Жарка» время можно изменить непосредственно в процессе приготовления, используя для этого кнопки «+» и «-».

2. При использовании всех функций, для которых требуется приготовление под давлением, отсчет времени автоматической программы начинается только после предварительного нагрева. Время предварительного нагрева зависит от количества воды и температуры ингредиентов.

ТАБЛИЦА 1

Программа	Тип продукта	Время приготовления			Температура приготовления			Положение крышки при готовке		
		По умолчанию	Интервал (минуты)	Шаг (минуты)	По умолчанию	Интервал	Шаг	Крышка закрыта и заблокирована	Крышка закрыта, но не заблокирована	Крышка открыта
выпечка		40 мин	1-120	1	150°	не меняется				
жарка*		15 мин	1-30	1	160°	100°-170°	5°		•	•
суп		12 мин	1-120	1	110°	не меняется		•		
варка		30 мин	1-120	1	108°	не меняется		•		
рис/крупы		9 мин	1-120	1	106°	не меняется		•		
плов		20 мин	1-120	1	110°	не меняется		•		
пицца		30 мин	1-120	1	125°	не меняется			•	
паста		5 мин	1-120	1	105°	не меняется		•	•	•
джем		90 мин	1-240	1	115°	не меняется				•
бобовые		60 мин	1-120	1	114°	не меняется		•		
йогурт**		8 часов	1h-24h	10	37°	не меняется		•		
молочная каша		10 мин	1-120	1	104°	не меняется		•		
разогрев		2 мин	1-120	1	104°	не меняется		•		
детское меню		20 мин	1-120	1	112°	не меняется		•		
овсянка		5 мин	1-120	1	104°	не меняется		•		
мультишеф***		60 мин	1-240	1	85°	40°-160°	5°	•	•	•
пароварка	овощи	5 мин	1-120	1	105°	не меняется		•		
	рыба	10 мин	1-120	1	106°	не меняется		•		
	птица	10 мин	1-120	1	108°	не меняется		•		
	мясо	10 мин	1-120	1	108°	не меняется		•		
тушение	овощи	8 мин	1-120	1	106°	не меняется		•		
	рыба	12 мин	1-120	1	108°	не меняется		•		
	птица	25 мин	1-120	1	108°	не меняется		•		
	мясо	40 мин	1-120	1	112°	не меняется		•		

***Функция «Жарка»**

В режиме "Жарка" предусмотрено 15 температурных режимов. Для установления нужной температуры после выбора функции "Жарка" последовательно нажимайте кнопку "Темп" до нужного значения. В данной функции можно менять температуру приготовления в процессе

готовки. Для изменения температуры последовательно нажимайте кнопку "Темп" до получения нужного значения температуры.

Во избежание чрезмерного нагрева масла режим жарки рекомендуется использовать не более 30 минут.

****Функция «Йогурт»**

Необходимое время брожения для йогурта - от 6 до 12 часов, в зависимости от ингредиентов, взятых за основу, и от того, какой результат вы хотите получить. По умолчанию для приготовления установлено 8 часов; при необходимости можно увеличивать или уменьшать время приготовления. Чем больше время приготовления, тем более густым и ферментированным получается йогурт. После завершения процесса приготовления получившийся йогурт необходимо убрать в холодильник минимум на 4 часа. Готовый йогурт необходимо хранить в холодильнике не более 7 дней.

Рекомендации по приготовлению йогурта

Молоко

Какое молоко нужно использовать?

Классические йогурты готовятся на основе коровьего молока. Вы можете использовать растительное молоко, например соевое, а также овечье или козье молоко, однако в таком случае в зависимости от вида молока густота йогурта может быть различной.

Все виды молока, перечисленные ниже, подходят для вашего прибора, начиная от сырого непастеризованного молока и заканчивая молоком долгосрочного хранения:

- ультрапастеризованное молоко долгосрочного хранения:

благодаря цельному УНТ-молоку ваши йогурты получатся более густыми. При использовании молока пониженной жирности, ваши йогурты будут менее густыми. Тем не менее, вы можете использовать нежирное молоко, добавляя к нему 1-2 стаканчика сухого молока.

- пастеризованное молоко:

при использовании такого молока йогурты получаются более жирными, с небольшой корочкой на поверхности.

- цельное молоко (деревенское молоко):

обязательно прокипятите такое молоко. Кроме того, рекомендуем кипятить его как можно дольше. Использовать такое молоко без кипячения опасно. Затем дайте молоку остыть, прежде чем использовать его в йогуртнице. Не рекомендуется повторно использовать для закваски йогурты, приготовленные на основе сырого молока.

- сухое молоко:

при использовании сухого молока получаются очень жирные йогурты. Следуйте указаниям, приводимым на фабричной упаковке продукта.

Закваска для йогуртов

Йогурт можно приготовить несколькими способами:

- на основе натурального йогурт фирменного производителя, при этом срок годности должен быть как можно более отдаленным; в таком случае из йогурта получится более активная закваска, и вы получите более густой йогурт в результате.

- на основе сухой закваски. В таком случае соблюдайте указанное на аннотации к закваске рекомендуемое время активизации. Такую закваску можно найти в крупных торговых центрах, аптеках и в некоторых магазинах диетических продуктов.

- на основе изготовленного вами йогурта – последний должен быть натуральным и

свежеприготовленным. Этот процесс называется повторным использованием закваски. После 5 повторных использований количество активных ферментов в служившем для закваски йогурте снижается, и получаемый из него продукт может быть менее густым по консистенции. Поэтому рекомендуется приготовить новый продукт для закваски, используя магазинный йогурт или сухую закваску.

***Функция «Мультишеф»

1. Эта функция позволяет выбирать время приготовления, температуру и положение крышки (приготовление с открытой крышкой, приготовление в режиме мультиварки (крышка закрыта, но не заблокирована), приготовление в режиме скороварки (крышка закрыта и заблокирована)) Для установки температуры приготовления необходимо выбрать режим «Мультишеф», последовательно нажимать кнопку «Темп.» до желаемого значения температуры. Для установки времени приготовления необходимо после выбора режима нажать кнопку «Отсрочка старта/таймер» и с помощью кнопок «+» и «-» установить желаемое время приготовления.
2. Следует помнить, что в режиме приготовления под давлением в чашу необходимо добавить небольшое количество жидкости, а температура должна быть выше 100°C.

5. Установка времени отсроченного старта

1. Во всех программах, кроме «Йогурт», «Мультишеф» и «Жарка» предусмотрена возможность отсрочки старта начала программы. Для установления отложенного старта после выбора режима приготовления и до запуска режима кнопкой «Старт» необходимо дважды нажать кнопку «Отсрочка/Таймер» - загорится соответствующий индикатор рядом с дисплеем с четырьмя цифрами (индикатор «Отсрочка старта»), после этого можно уменьшать или увеличивать время начала приготовления блюда, используя кнопки «+» и «-». Минимальное время отсрочки старта – 2 часа - **рис. 16**.

2. После установки **времени отсроченного** старта загорится соответствующий индикатор.

6. Отмена функции

1. Во время работы всех функций, кроме функции «Жарка» внесение изменений в программу не предполагается. Для внесения изменений в программу необходимо воспользоваться кнопкой «Подогрев/Отмена» Нажмите и удерживайте кнопку «Подогрев/Отмена» в течение одной секунды, чтобы отменить выбранную функцию и вернуться в режим ожидания.

2. Если после выбора той или иной функции в течение 30 секунд не была нажата ни одна кнопка, автоматически активируется режим ожидания.

● Оповещение о неисправностях и отображение на дисплее

1. В случае, если положение крышки (открыта / закрыта, но не заблокирована / закрыта и заблокирована) не соответствует положению для выбранной функции, **на датчике с четырьмя цифрами отобразится «E0»** и раздастся звуковой сигнал. Необходимо проверить положение крышки и привести ее в соответствие с таблицей 1

2. Если на экране отображается «E1», это означает, что нижний датчик неисправен, и прибор необходимо отнести в сервисный центр.

Выпуск пара

После завершения приготовления под давлением начнется автоматический постепенный выпуск пара, когда давление внутри мультиварки начнет снижаться. Этот процесс длится до 120 минут в зависимости от количества жидкости.

Чтобы ускорить выпуск пара, можно использовать кнопку быстрого выпуска пара – рис. 19.

В этом случае этот процесс будет длиться несколько секунд. Крышка разблокируется только после полного выхода пара.

Приготовление под давлением

- После нагнетания давления внутри мультиварки клапан регулировки давления поднимется. Затем будет активирована блокировка крышки, в результате чего его открытие во время приготовления будет невозможным. Ни в коем случае не пытайтесь открыть крышку во время приготовления под давлением.
- В первое время при использовании мультиварки можно заметить небольшое количество пара возле клапана регулировки давления и паровой заглушки. Это явление возникает при повышении давления и не является признаком неисправности.
- Кроме того, некоторое количество пара может выделяться из отверстия клапана регулировки давления во время приготовления.
- Выделение небольшого количества пара в режиме приготовления является нормой, поскольку этот клапан является предохранительным.

Очистка и уход

- После приготовления блюда отключите мультиварку от сети для ее очистки – **рис. 22**. Рекомендуется чистить мультиварку после каждого использования. Перед очисткой мультиварки необходимо дать ей остыть (не менее двух часов) – **рис. 23**.
- Протрите корпус влажной тканью – **рис. 31**. Не погружайте мультиварку в воду и не наливайте воду вовнутрь корпуса.
- Снимите внутреннюю крышку, потянув за центральный резиновый штырек. Протрите подвижный клапан. Снимите с внутренней крышки уплотнительное кольцо, тщательно промойте его и съемную крышку водой. Тщательно вытрите и установите в изначальное положение – **рис. 32**.
- Очистите чашу и аксессуары. Не рекомендуется мыть в посудомоечной машине внутреннюю чашу, так как внешнее покрытие может потерять цвет. Не используйте металлическую губку для очистки чаши, так как это может повредить ее антипригарное покрытие.
- Чтобы очистить подвижный клапан, осторожно сдвиньте его и удалите остатки пищи с клапана или уплотнительного кольца – **рис. 29**.
- Снимите клапан регулировки давления, чтобы очистить его, а затем промойте водой. После полного высыхания клапана установите его в изначальное положение.
- Во избежание засорения регулярно проверяйте отверстие клапана регулировки давления.
- Не погружайте мультиварку в воду. Используйте только чашу, поставляемую в комплекте. Запрещается наливать воду или загружать продукты непосредственно в корпус мультиварки.

- В случае непреднамеренного погружения мультиварки в воду или попадания воды непосредственно на нагревающий элемент (без установленной чаши) обратитесь в сервисный центр для ремонта.
- Очищайте мультиварку после каждого использования.
- Уплотнительное кольцо необходимо менять каждые 2 года.

● Устранение неполадок

Неполадка	Возможные причины	Решение
Невозможно повернуть ручку крышки, в результате чего мультиварку нельзя открыть.	Давление в чаше сброшено не полностью.	<p>a. Дождитесь полного сброса давления автоматически.</p> <p>b. Нажмите и удерживайте кнопку ускоренного выпуска пара.</p>
	Давление в чаше сброшено полностью, однако подвижный клапан не опускается из-за его чрезмерного загрязнения.	<p>a. Снимите паровую заглушку и с помощью тонкой палочки протолкните плавающий клапан вниз до его опускания.</p> <p>b. Для последующего использования очистите и насухо протрите подвижный клапан.</p> 
Интенсивный сброс давления через клапан регулировки давления.	Клапан регулировки давления неисправен.	Обратитесь в сервисный центр для ремонта.
	Подвижный клапан не был установлен в соответствующее гнездо.	Правильно установите подвижный клапан в соответствующее гнездо.
	Клапан регулировки давления вращается и не был установлен в необходимое горизонтальное положение.	Установите клапан регулировки давления в горизонтальное положение.
Блюдо недостаточной степени готовности .	Отсутствует питание в сети.	Проверьте питание в электросети.
	Установлено слишком короткое время приготовления или слишком низкая температура.	Выберите соответствующее время приготовления или температуру.
Во время приготовления через клапан регулировки давления выделяется пар.	Не является неисправностью, сбрасывается излишнее давление.	Не является неисправностью.
Сброс давления по завершении приготовления.	Не является неисправностью.	Не является неисправностью.

Важливі заходи безпеки

Інструкція з техніки безпеки

- Цей прилад не може використовуватися дітьми молодше восьми років. Пристрій можуть використовувати діти старше 8 років лише під постійним наглядом дорослих. Пристрій можуть використовувати люди з обмеженими фізичними, розумовими можливостями або з порушенням чутливості, а також люди, що не мають відповідного досвіду та знань стосовно його використання, але лише під наглядом особи, відповідальної за їхню безпеку, або після отримання інструкцій щодо безпечної експлуатації даного пристрою та після усвідомлення небезпеки, пов'язаної з його використанням. Зберігайте прилад і шнур живлення в місцях, недоступних для дітей молодше 8 років. Очищення та обслуговування не повинно проводитися дітьми.
- Кухонний пристрій повинен розміщуватися на рівній поверхні таким чином, щоб уникнути розливу гарячих рідин.
- Цей пристрій не призначений для використання людьми з обмеженими фізичними, розумовими можливостями або порушенням чутливості (включаючи дітей), а також людьми, що не мають відповідного досвіду та знань стосовно його використання. Вказані вище особи можуть

використовувати даний пристрій лише під наглядом або після отримання інструкцій щодо його експлуатації від осіб, відповідальних за їхню безпеку.

- Слідкуйте за тим, щоб діти не гралися з цим пристроєм.
- Оскільки даний пристрій розроблено виключно для домашнього використання, він не призначений для використання у наступних випадках, на які не розповсюджується дія гарантії:
 - На кухнях магазинів, офісів, а також в інших робочих приміщеннях;
 - На фермах;
 - Клієнтами в готелях, мотелях та в інших житлових приміщеннях;
 - У закусточних і кафе.
- Ваш пристрій обладнаний знімним кабелем живлення: якщо кабель живлення пошкоджений, його необхідно замінити спеціальним кабелем або блоком, які можна придбати в Авторизованому сервісному центрі.
- Прилад не слід занурювати у рідину.
- Прилад не призначений для використання з зовнішнім таймерним вимикачем чи окремою системою дистанційного керування.
- Використовуйте гарячу воду, рідину для миття посуду та губку для очищення всіх деталей, які вступають в контакт з їжею.

- **Прочитайте та дотримуйтесь інструкцій з використання. Зберігайте їх в надійному місці.**
- Для Вашої безпеки, цей прилад відповідає нормам безпеки та директивам, чинним на момент його виробництва (Директиві про низьку напругу, Директиві щодо електромагнітної сумісності, Нормам щодо матеріалів, які контактують з харчовими продуктами, щодо охорони довкілля...).
- Переконайтеся, що напруга вашої електромережі відповідає напрузі, вказаній на приладі (змінний струм).
- Зважаючи на різноманіття діючих стандартів, якщо прилад використовується не в тій країні, в якій він був придбаний, його слід перевірити в Авторизованому сервісному центрі.
- Не ставте прилад поблизу джерела тепла або в розігріту духовку, оскільки це може спричинити серйозне пошкодження приладу.
- Пристрій розроблено лише для домашнього використання. У випадку використання у комерційних цілях, неправильного використання чи недотримання інструкцій з використання, виробник не нестиме жодної відповідальності, а гарантія у таких випадках буде недійсною.
- Використовуйте прилад на плоскій, стабільній, теплостійкій робочій поверхні, захищеній від потрапляння води.
- Ніколи не залишайте прилад без нагляду під час його роботи. Зберігайте прилад в недоступному для дітей місці.
- Не залишайте шнур у підвішеному стані.
- Пристрій призначено лише для використання в приміщенні.
- Завжди підключайте пристрій до розетки з заземленням.
- Не використовуйте подовжувач. Якщо Ви берете на себе відповідальність за використання подовжувача, переконайтеся, що подовжувач знаходиться в хорошому стані, і напруга, вказана на ньому, відповідає напрузі, зазначеній на приладі.
- Не тягніть за кабель живлення для того, щоб вимкнути пристрій.
- Не використовуйте прилад, якщо:
 - прилад або кабель живлення пошкоджено;
 - прилад падав, має видимі пошкодження або не працює належним чином.
 У перелічених вище випадках прилад необхідно віднести в Авторизований сервісний центр. Не розбирайте прилад власноруч.
- **в результаті контакту з гарячою поверхнею приладу, гарячою водою, паром чи їжею можуть виникнути опіки.**
- Завжди відключайте пристрій від мережі:
 - відразу після завершення використання,
 - коли пересуваєте пристрій,
 - перед очищенням або доглядом за пристроєм,
 - при порушенні його нормального функціонування.
- Ніколи не вмикайте прилад, коли чаша порожня або відсутня.

- Перехід в режим підтримки тепла відбувається автоматично. Не перешкоджайте цьому переходу.
- Не виймайте чашу під час роботи приладу.
- Не ставте прилад безпосередньо на гарячу поверхню, чи на будь-яке інше джерело тепла чи відкритого вогню, оскільки це може призвести до несправності приладу чи небезпеки.
- Чаша і нагрівальна поверхня повинні торкатись одна одної. Будь-які предмети чи їжа, при потрапленні поміж цих двох елементів, будуть перешкоджати правильній роботі приладу.
- Не поміщайте в прилад їжу чи воду, коли чаша знаходиться не на своєму місці.
- Дотримуйтесь дозування, вказаного у рецептах.
- Під час приготування прилад виділяє тепло та пару. Не розташовуйте обличчя та руки поблизу приладу. Не наближайте обличчя та руки до отвору для випуску пари. Не закривайте отвір для випуску пари.
- Не занурюйте корпус приладу в воду і не заливайте воду в прилад, лише в чашу.
- При загорянні будь-якої частини приладу не намагайтесь загасити вогонь водою. Використовуйте вологий кухонний рушник, щоб погасити полум'я.
- Будь-яке втручання має здійснюватися в сервісному центрі з використанням оригінальних запасних частин.

Захистимо довкілля

- Ваш прилад було розроблено для багаторічної експлуатації. Проте, коли Ви вирішите його замінити, не забудьте про те, що Ви можете внести свій вклад в захист довкілля.
- Перш ніж викинути прилад, потрібно виняти батарею і віднести її в місцевий пункт збору відходів (в залежності від моделі).



турбота про довкілля передусім!

- ① Ваш пристрій містить цінні матеріали, що підлягають утилізації чи повторному використанню.
- ➔ Віднесіть їх у місцевий пункт збору відходів.

Опис

- | | | |
|-----------------------------|---------------------------------------|---------------------------|
| 1a Клапан регулювання тиску | 6 Шнур живлення | 11 Внутрішня чаша |
| 1b Парова заглушка | 7 Корпус | 12 Внутрішня кришка |
| 2 Ручка кришки | 8 Ручка для транспортування | 13 Ущільнююча прокладка |
| 3 Кришка | 9 Збирач конденсату | 14 Мірний стакан |
| 4 Ручка блокування | 10 Підставка для приготування на пару | 15 Велика ложка для рису |
| 5 Панель управління | | 16 Ізольює покриття |
| | | 17 Клапан, який рухається |

Панель управління



1. Управління мультиваркою відбувається за допомогою 11 кнопок: «Підігрів/Відміна», «Пароварка», «Тушкування», «Меню», «Старт», «Регулювання температури», «Відкладення/Таймер», «Текстура», «+», «-», «↓».

Натискання кнопок супроводжується звуковим сигналом "Бі". У режимі очікування управління здійснюється лише кнопками: "Підігрів/Відміна", "Пароварка", "Тушкування" та "Меню". При використанні інших кнопок лунатиме лише звуковий сигнал, проте ніякі дії не виконуватимуться.

2. Дана мультиварка має 37 запрограмованих функцій. Для додаткової інформації, будь ласка, див. **таблицю 1**.
3. Доступно шість рівнів текстури - від м'якої до твердої.

Перед першим використанням

Розпакуйте

- Вийміть мультиварку з упаковки. Зберігайте гарантійний талон в безпечному місці і обов'язково прочитайте інструкцію з експлуатації перед першим використанням мультиварки.
- Поставте мультиварку на рівну поверхню. Видаліть всі пакувальні матеріали з внутрішньої частини мультиварки: пластикові пакети, аксесуари (підставку, велику ложку для рису, мірний стакан і збирач конденсату), а також шнур живлення (1).
- Зніміть рекламну наклейку з мультиварки перед першим використанням.

- Зверніть увагу! Не рекомендується мити внутрішню чашу в посудомийній машині. Лише аксесуари можна мити в посудомийній машині.

Відкрийте кришку

- Щоб відкрити кришку, візьміться за ручку, поверніть її вправо і натисніть кнопку блокування, що знаходиться під кришкою - **мал. 1 - 2.**

Очищення

- Промийте водою чашу для приготування, кришку, збирач конденсату, кошик для приготування на пару, ущільнюючу прокладку і внутрішню кришку.

Перше використання мультиварки

- Розмотайте шнур живлення; з'єднайте його з мультиваркою, а тоді включите до розетки з заземленням - **мал. 7.**

Інструкції з використання

Встановіть збирач конденсату на місце, що зазначено на мал.6.

Вийміть чашу для готування і покладіть в неї необхідні інгредієнти

- Вийміть чашу для готування з мультиварки.
- Покладіть в неї необхідні інгредієнти.
- Будь ласка, зверніть увагу: рівень продуктів і рідини не повинен перевищувати позначку максимального рівня на внутрішній стороні чаші - **мал. 8.**

Вставте чашу в мультиварку

- Витріть насухо дно чаші та усуньте будь-які залишки їжі з нагрівальної пластини. Після поставте чашу з продуктами в мультиварку та переконайтесь, що чаша встановлена рівно - **мал. 9 - 10.**
- Не використовуйте мультиварку без чаші для готування.

Закрийте та заблокуйте кришку (для приготування під тиском)

- Переконайтесь, що ущільнююча прокладка правильно встановлена на внутрішній кришці.
- Закрийте кришку та поверніть ручку кришки вліво - **мал. 11 - 12.**

Встановіть клапан регулювання тиску

- Вставте клапан регулювання тиску та впевніться, що він працює. Будь ласка, зверніть увагу: клапан не блокується на місці, він буде ходити вільно. Перевірте чи парова заглушка встановлена на своє місце перш ніж починати приготування під тиском (це означає, що кришка правильно та герметично закріплена) - будь ласка, див. опис мультиварки.

Опис функцій

1. Самодіагностика при включеному живленні (Режим очікування)

Підключіть мультиварку до мережі живлення--система розпочне самодіагностику, прозвучить звуковий сигнал «Бі», дисплеї з трьома та чотирма цифрами та всі індикатори ввімкнуться. Через 1 секунду, на екрані з'явиться "----", пристрій перейде в режим очікування.

2. Режим роботи

1. Натиснувши кнопку "Меню", можна вибрати один з наступних режимів: «Випічка», «Смаження», «Суп», «Варіння», «Рис/Крупни», «Плов», «Піца», «Паста», «Десерт», «Бобові», «Йогурт», «Молочна каша», «Підігрів», «Дитяче меню», «Вівсянка», «Мультишеф».

Після вибору кнопки "Меню" для пересування по пунктам меню можна використовувати кнопки **+**, **-**, **↓** та кнопку «Меню» - **мал. 13.**

Після обрання тієї чи іншої функції відповідний індикатор почне блимати, а індикатор «Текстура» буде горіти постійно. Для вибору текстури блюда необхідно послідовно натиснути кнопку «Текстура» поки не загориться бажана текстура продукту (м'яка, тверда або проміжне значення).

2. Для використання функції «Пароварка» в режимі очікування натисніть кнопку «Пароварка» та послідовним натисканням цієї кнопки оберіть тип інгредієнтів (Овочі, Риба, Птиця чи М'ясо). Загориться відповідний індикатор - **мал. 14** - і на дисплеї з трьома цифрами відобразяться два кола.

3. Натисніть кнопку «Старт», мультиварка почне нагріватись, а індикатор обраної функції, індикатор «Текстури» та дисплей з чотирма цифрами будуть горіти постійно.

Для режимів, які вимагають приготування їжі під тиском і режиму «Йогурт», якщо кришка відкрита при натисканні клавіші «Старт», на цифровому дисплеї з'явиться символ «E0» і пролунає звукове попередження. Для режиму "Мультишеф" і всіх інших функцій, кришка може бути відкрита або закрита без блокування (**будь ласка, див. таблицю 1**).

4. Режим «Підігрів». Після завершення процесу приготування їжі під тиском, на дисплеї відобразиться цифра «0», декілька раз пролунає звуковий сигнал і мультиварка перейде до функції збереження страви теплою в режим утримання температури (крім режимів "Йогурт" і "Мультишеф"). Після чого розпочнеться відлік часу (починаючи від "00:00"), а температура всередині чаші буде підтримуватись на рівні 65°C - 75°C;

У режимі очікування, натисніть кнопку "Підігрів/Відміна", щоб обрати функцію підтримки температури страви. Після цього розпочнеться відлік часу (починаючи з «00:00»), а температура буде підтримуватись між 65°C до 75°C. Після 24 годин цей режим буде автоматично скасовано, а мультиварка повернеться в режим очікування.

Функція "Підігрів" не може використовуватись для розігрівання холодних страв. Для цього слід використовувати функцію "Розігрів"

3. Консистенція продукту від м'якої до твердої

При виборі деяких функцій, і, перш ніж прилад почне нагріватись, за допомогою кнопки «Текстура» можна обрати одну з 6 текстур завдяки кнопці «Текстура», після чого почне світитися індикатор текстури - **мал. 15**.

4. Установка часу приготування

1. В таблиці 1 вказано час, встановлений за замовчуванням. За бажанням його можна змінити. Після вибору режиму приготування і до запуску режиму натисканням кнопки «Старт» можна змінити час роботи програми в інтервалі, вказаному в таблиці 1. Для зміни часу необхідно натиснути кнопку "Відкладення/Таймер" – загориться відповідний індикатор поряд з дисплеєм з чотирма цифрами, після цього можна зменшувати або збільшувати час приготування натискаючи кнопки **+** або **-**.

Для функції «Смаження», час також можна скоригувати безпосередньо в процесі приготування за допомогою кнопок **+** або **-**.

2. При використанні всіх режимів, які передбачають приготування їжі під тиском, **відлік часу автоматичної програми починається тільки після попереднього розігрівання. Час попереднього розігрівання залежить від кількості води і температури інгредієнтів.**

Таблиця 1

Програма	Тип продукту	Час приготування			Температура приготування			Положення кришки при готуванні		
		За замовчуванням	Інтервал (хвилини)	Крок (хвилини)	За замовчуванням	Інтервал (хвилини)	Крок (хвилини)	Кришка закрита і заблокована	Кришка закрита, але не заблокована	Кришка відкрита
випічка		40 хв	1-120	1	150°	не змінюється			•	
смаження*		15 хв	1-30	1	160°	100°-170°	5°			•
суп		12 хв	1-120	1	110°	не змінюється		•		
варіння		30 хв	1-120	1	108°	не змінюється		•		
рис/крупя		9 хв	1-120	1	106°	не змінюється		•		
плов		20 хв	1-120	1	110°	не змінюється		•		
піца		30 хв	1-120	1	125°	не змінюється			•	
паста		5 хв	1-120	1	105°	не змінюється		•	•	•
джем		90 хв	1-240	1	115°	не змінюється				•
бобові		60 хв	1-120	1	114°	не змінюється		•		
йогурт**		8 годин	1 г-24 г	10	37°	не змінюється		•		
молочна каша		10 хв	1-120	1	104°	не змінюється		•		
розігрів		2 хв	1-120	1	104°	не змінюється		•		
дитяче меню		20 хв	1-120	1	112°	не змінюється		•		
віссянка		5 хв	1-120	1	104°	не змінюється		•		
мультишеф***		60 хв	1-240	1	85°	40°-160°	5°	•	•	•
пароварка	овочі	5 хв	1-120	1	105°	не змінюється		•		
	риба	10 хв	1-120	1	106°	не змінюється		•		
	птиця	10 хв	1-120	1	108°	не змінюється		•		
	м'ясо	10 хв	1-120	1	108°	не змінюється		•		
тушкування	овочі	8 хв	1-120	1	106°	не змінюється		•		
	риба	12 хв	1-120	1	108°	не змінюється		•		
	птиця	25 хв	1-120	1	108°	не змінюється		•		
	м'ясо	40 хв	1-120	1	112°	не змінюється		•		

* Режим «Смаження»

В режимі "Смаження" передбачено 15 температурних режимів. Для налаштування бажаної температури після вибору режиму «Смаження» послідовно натискайте кнопку "TEM." до потрібного значення, яке відобразиться на дисплеї. В даному режимі можна міняти температуру приготування в процесі приготування. Для зміни температури послідовно натискайте кнопку "TEM." до отримання потрібного значення температури.

Щоб уникнути надмірного нагріву масла режим смаження рекомендується використовувати не більше 30 хвилин.

**** Режим «Йогурт»**

Необхідний час бродіння для йогурту - від 6 до 12 годин, в залежності від інгредієнтів взятих за основу і від того, який результат Ви бажаєте отримати. За замовчуванням для приготування йогурту встановлено 8 годин; при необхідності можна збільшувати або зменшувати час приготування. Чим довший час приготування, тим більш густим і ферментованим виходить йогурт. Після завершення процесу приготування йогурт необхідно поставити в холодильник мінімум на 4 години. Готовий йогурт необхідно зберігати в холодильнику не більше 7 днів.

Рекомендації з приготування йогурту

Молоко

Яке молоко потрібно використовувати?

Класичні йогурти готуються на основі коров'ячого молока. Ви можете використовувати магазинне молоко, наприклад соєве, а також овече чи козяче молоко, однак в цьому випадку залежно від типу молока густота йогурту може бути різною. Всі види молока, описані нижче, підходять для Вашого приладу, починаючи від сирого непастеризованого молока та молока довгострокового зберігання:

- **Ультрапастеризоване молоко довготривалого зберігання:** при використанні ультрапастеризованого молока довготривалого зберігання Ваші йогурти будуть більш густими. При використанні знежиреного молока Ваші йогурти будуть менш густими. Тим не менш, Ви можете використовувати знежирене молоко, додаючи до нього 1-2 стаканчика сухого молока.

- **Пастеризоване молоко:** приготований з цього молока йогурт буде більш жирним та з тонкою плівкою зверху.

- **Сире молоко (фермерське молоко):** його слід прокип'ятити. Також бажано кип'ятити його якомога довше.

Використовувати це молоко без кип'ятіння небезпечно. Потім Ви повинні дати йому охолонути, перш ніж використовувати його для приготування йогуртів. Не рекомендується використовувати для повторної закваски йогурти, приготовані з сирого молока.

- **Сухе молоко:** йогурти, приготовані з сухого молока будуть більш жирними. Дотримуйтесь інструкцій виробника, вказаних на коробці сухого молока.

Закваска для йогуртів

Якщо Ви кип'ятили молоко, зачекайте поки воно охолоне до кімнатної температури, перш ніж додавати закваску. Надто висока температура може зруйнувати корисні властивості Вашої закваски.

Йогурт можна приготувати декількома способами:

- **На основі магазинного йогурту без домішок** з тривалим терміном зберігання: таким чином Ваш йогурт матиме більш активну закваску та приготований йогурт буде достатньо густим.

- **З сухої закваски.** У цьому випадку, дотримуйтесь рекомендованого часу бродіння, вказаного в інструкції до закваски. Ви можете знайти таку закваску в супермаркеті, аптеці та в магазинах, які продають дієтичні та діабетичні продукти.

- **З нещодавно приготованого йогурту** - він повинен бути натуральним і свіжим. Цей процес називається культивуванням. Після 5 циклів культивування, використовуваний йогурт втрачає активні ферменти і тому приготований йогурт може бути більш рідким. Після здійснення 5 циклів культивування (повторного використання закваски), рекомендується використовувати для приготування йогурту суху закваску або магазинний йогурт без домішок.



*****Режим «Мультишеф»**

1. Завдяки цій функції, Ви можете самостійно обирати час і температуру приготування, а також положення кришки. Для налаштування температури приготування необхідно обрати режим «Мультишеф», далі послідовно натискати кнопку «ТЕМ.» до бажаного значення температури. Для

- налаштування бажаного часу приготування необхідно після вибору режиму натиснути кнопку «Відкладення/таймер» та за допомогою кнопок «+» і «-» налаштувати бажаний час приготування.
2. Зверніть увагу, що використання під час приготування під тиском, в чаші для готування повинна бути рідина, а температура повинна бути вищою 100°C.

У всіх функціях, які передбачають приготування їжі під тиском, час приготування починає відраховуватися тільки після закінчення попереднього підігріву. Час попереднього підігріву залежить від кількості води і температури інгредієнтів.

5. Налаштування відкладеного старту

1. У всіх режимах, крім «Йогурт», «Мультишеф» та «Смаження» передбачена можливість налаштування часу відкладеного старту. Для налаштування відкладеного старту (після налаштування бажаного режиму та до запуску режиму кнопкою «Старт») необхідно двічі натиснути на кнопку «Відкладення/таймер» - загориться відповідний індикатор, розташований поруч з дисплеєм з чотирма цифрами (індикатор «Відкладення старту»), після чого можна збільшувати чи зменшувати час початку приготування страви, використовуючи кнопки  чи . Мінімальний час відкладеного старту – 2 години - **мал. 16**.

2. Після встановлення відкладеного старту, загориться відповідний індикатор.

6. «Відміна» режимів

1. Під час роботи всіх режимів, крім режиму «Смаження», внесення змін до запрограмованого режиму не передбачається. Для внесення змін необхідно скористатися кнопкою «Підігрів / Відміна». Натисніть і утримуйте кнопку «Підігрів / Відміна» протягом однієї секунди, щоб скасувати обраний режим і повернутися в режим очікування.

2. Якщо після вибору того чи іншого режиму протягом 30 секунд не була натиснута жодна кнопка, автоматично активується режим очікування.

Оповіщення про несправність і відображення на дисплеї

1. У разі, якщо положення кришки (відкрита/ закрита, але не заблокована / закрита і заблокована) не відповідає необхідному положенню для обраного режиму, **на датчику з чотирма цифрами відобразиться наступний символ «E0»** і пролунає звуковий сигнал. Необхідно перевірити положення кришки і привести її у відповідність з таблицею 1.
2. **Якщо на цифровому дисплеї відображається «E1»**, це означає, що нижній датчик зламаний і пристрій необхідно віднести в Авторизований сервісний центр.

Випуск пари

Після завершення приготування під тиском почнеться поступовий автоматичний випуск пари, коли тиск всередині почне падати. Це займе приблизно 15-120 хвилин, залежно від кількості рідини, що знаходиться всередині мультиварки.

Ви також можете скористатись кнопкою для швидкого випуску пари - **мал.19**, щоб прискорити процес. У цьому випадку випуск пари відбудеться всього за кілька секунд.

● Приготування під тиском

- При зростанні тиску всередині приладу, клапан регулювання тиску буде підніматись. Тоді активізується захисне блокування кришки і її буде неможливо відкрити під час процесу приготування. Ніколи не намагайтесь відкрити кришку під час процесу приготування під тиском.
- Протягом перших кількох використань скороварки, Ви можете помітити, що індикатор рівня тиску і ущільнююча прокладка трохи протікають. Це нормально і буде відбуватися при зростанні тиску.
- Також, під час приготування деяка пара може виділятися через отвір клапана, що рухається.
- Це нормально, щоб невелика кількість пари вийшла під час приготування (оскільки клапан є запобіжним).

● Очищення та догляд

- Після завершення приготування, відключіть мультиварку від мережі, щоб очистити її - **мал. 22**. Рекомендується очищати прилад після кожного використання.
- Очистіть корпус вологою тканиною - **мал. 30**. Не занурюйте прилад у воду і не наливайте воду всередину.
- Витягніть збирач конденсату і ретельно очистіть його у воді. Поставте його назад на місце - **мал. 34**.
- Промийте внутрішню сторону кришки, в тому числі ущільнюючу прокладку і клапан, що рухається. Ретельно висушіть їх перед встановленням назад у мультиварку.
- Очистіть чашу для приготування і аксесуари. Лише аксесуари можна мити в посудомийній машині - **мал. 26**. Не використовуйте металеву губку для очищення чаші, бо це може пошкодити її антипригарне покриття.
- Щоб очистити внутрішню кришку, відділіть її від основної кришки. Для цього візьміться за ручку кришки і потягніть ущільнюючу прокладку вгору. Після очищення, встановіть внутрішню кришку і основну кришку на місце - **мал. 31 - 32**.
- Щоб очистити клапан, що рухається, обережно перемістіть клапан і вийміть будь-яку їжу з клапана або з ущільнюючої прокладки - **мал. 29**.
- Витягніть клапан обмеження тиску, щоб очистити і промити його у воді. Після висихання, помістіть його назад у вихідне положення.
- Трубку в клапані обмеження тиску слід регулярно перевіряти, щоб уникнути засмічення.
- Не занурюйте прилад у воду. Завжди використовуйте чашу для приготування, яка йде в комплекті. Не лейте воду або їжу безпосередньо в прилад.
- Якщо Ви випадково занурити прилад у воду або вода потрапила безпосередньо на нагрівальний елемент (коли чаша не стоїть на місці), зверніться до Авторизованого сервісного центру для ремонту.
- Очищайте прилад після кожного використання.
- Змінійте ущільнюючу прокладку раз в 2 роки.

● Пошук та усунення несправностей і ремонт

Проблема	Можливі причини	Рішення
Не можете повернути "Ручку для відкриття і закриття", і відповідно не можете відкрити кришку.	Тиск в чаші не було випущено повністю	а. Почекайте до повного автоматичного випущення тиску. б. Натисніть і утримуйте кнопку скидання тиску.
	Тиск в чаші повністю випущений, але клапан, що рухається, застряг, тому що він дуже засмічений, і тому не може опуститися вниз.	а. Будь ласка, скористайтесь паличкою, щоб направити клапан, що рухається, вниз. б. Для наступного використання, будь ласка, почистіть і витріть клапан, що рухається. 
Інтенсивне зниження тиску за допомогою клапана регулювання тиску.	Клапан регулювання тиску працює неналежним чином.	Надіслати у відділ ремонту та обслуговування.
	Клапан регулювання тиску не був встановлений на опору клапана.	Правильно встановіть клапан регулювання тиску на опору.
	Клапан регулювання тиску встановлено неправильно.	Встановіть клапан регулювання тиску належним чином.
Страва сира.	Немає електроживлення.	Перевірте електроживлення.
	Час приготування занадто короткий або занадто низька температура.	Рекомендується збільшити час приготування або температуру
Клапан регулювання тиску випускає пару під час процесу приготування.	Не є несправністю.	Нормальне явище.
Випуск тиску при завершенні приготування.	Є нормальним явищем.	Нормальне явище.

Маңызды қауіпсіздік шаралары

Қауіпсіздік нұсқаулары

- Бұл құралды 0–8 жас аралығындағы балаларға қолдануға болмайды. Бұл құралды 8 жастан жоғары балаларға ересектердің үзіліссіз қадағалауынсыз қолдануға болмайды. Бұл құралды физикалық немесе есту–көру қабілеттері шектелген немесе тәжірибесі және білімі жеткіліксіз адамдарға, егер оларға қолдану нұсқаулары берілмесе және олар қауіп мүмкіндігі бар екенін түсінбесе, қолдануға болмайды. Құралды және оның сымын 8 жастан төменгі балалардың қолы жетпейтін жерге қойыңыз. Құралды тазалау және қызмет көрсетуді тек ересектер атқаруы тиіс.
- Құралды орнықты жерге және тұтқаларын аыстық сұйықтық төгілмейтіндей етіп орналастыру қажет.
- Бұл құралды физикалық немесе есту–көру қабілеттері шектелген (балаларды қоса), тәжірибесі және білімі жеткіліксіз адамдарға қолдануға болмайды, егер жанында қолдану нұсқауларын қадағалайтын, олардың қауіпсіздігіне жауап беретін адам болмаса.
- Балаларға бұл өніммен ойнауға болмайтынын түсіндіріп айту керек.

- Бұл құрал тек қана үй ішінде қолдануға арналғандықтан құралды кепіл берілмеген келесі жағдайларда қолдануға болмайды:
 - Дүкендер, офистер және басқа жұмыс орындарында;
 - Фермаларда;
 - Қонақ үйлер, мотельдер және басқа резиденциялық мекеме клиенттеріне;
 - Шағын қонақ үйлер сияқты орталарда.
- Құрал алынбалы қуат сымымен жабдықталған: егер қуат сымы не қуат ашасы бүлінсе, оларды арнайы қызмет көрсету орталықтарында ғана алмастыру қажет.
- Құралды суға салуға болмайды.
- Бұл құрал сыртқы уақыт ауыстыратын немесе бөлек қашықтан басқаратын жүйемен жұмыс істеуге арналмаған.
- Тағаммен қатынасқан барлық жабдықтарын тазалау үшін ыстық су, ыдыс жуатын сұйықтық және спонж қолданыңыз.

- Қолдану нұсқауларын мұқият оқып, әрқашан орындаңыз. Нұсқауларын сақтап қойыңыз.
- Сіздің қауіпсіздігіңіз үшін бұл құрал қажетті стандарттар мен ережелерге сай жасалған (Төмен вольттық туралы нұсқаулар, Электромагниттік үйлесімділік, Тағаммен қатынасатын материалдар туралы нұсқаулар, Қоршаған орта...).
- Қуат көзінің кернеуі құралда көрсетілген талаптарға сәйкес болуын қадағалаңыз (айнымалы ток).
- Әр елдің қуат талаптары әртүрлі болғандықтан, егер құралды сатып алған елден басқа елде қолдансаңыз, алдымен құзырлы мекемеге тексертіп алыңыз.
- Құралды жылу көзінің жанына немесе ыстық пештің үстіне қоймаңыз, нәтижесінде құрал қатты бүлінуі мүмкін.
- Бұл құрал үй шаруасына қолдануға арналған. Кәсіби қолданыс, дұрыс емес немесе нұсқаулыққа сәйкес емес қолданысқа өндіруші жауап бермейді және оған кепіл берілмейді.
- Жазық, орнықты, ыстыққа төзімді және су шашырамайтын беткейге қойыңыз.
- Қосылып тұрған құралды бақылаусыз қалдырмаңыз. Балалардан қашық ұстаңыз.
- Қуат сымын салбыратып қоймаңыз.
- Бұл құрал үй ішінде қолдануға ғана арналған.
- Құралды әрқашан жерге тұйықталған қуат көзіне жалғаңыз.
- Ұзартқыш сымын қолданбаңыз. Егер ұзартқыш сымды қолдану жауапкершілігін өз мойныңызға алсаңыз, күйі жақсы және қуат мөлшері құралдың талаптарына сәйкес келетін ұзартқышты ғана қолданыңыз.
- Құралды сымынан тартып өшірмеңіз,
- Құралды қолданбаңыз, егер:
 - егер құрал немесе қуат сымы бүлінген болса.
 - құралды құлатып алсаңыз немесе бүлінген жерлері анық көрініп тұрса және жұмысында ақаулық болса.
 Ондай жағдайда құралды арнайы қызмет көрсету орталығына жеткізу қажет. Құралды өзіңіз бөлшектемеңіз.
- **Құралдың ыстық бөліктерінен, ыстық судан, ыстық будан немесе ыстық тағамнан күйіп қалу қаупі жоғары.**
- Құралды әрқашан қуат көзінен суырыңыз:
 - қолданып болған соң,
 - орнын ауыстырғанда,
 - тазалағанда немесе жөндегенде,
 - егер құрал дұрыс жұмыс істемесе.
- Ыдысы бос немесе ыдыссыз құралды қосуға болмайды.
- Жылы күйінде сақтау режиміне өту автоматты түрде іске асырылады. Оған кедергі жасауға әрекеттенбеңіз.
- Қосылып тұрған құралдың ыдысын алмаңыз.

- Құралды ыстық беткейге немесе басқа ыстық немесе жалын көздеріне қоймаңыз, өте қауіпті.
- Ыдысы мен пеші тікелей қатынаста болуы тиіс. Осы екі бөлігінің арасында басқа зат немесе тағам болса, жұмысына кедергі келтіреді.
- Ыдысы толық орнатылмағанға дейін оған тағам салуға немесе су құюға болмайды.
- Рецепттерде көрсетілген тағам мөлшерінен асырмаңыз.
- Пісіру барысында құрал ыстық бу шығарады. Бетіңіз бен қолыңызды құралдан алыс ұстаңыз. Бетіңіз бен қолыңызды бу шығатын тесігіне жақындатпаңыз. Бу шығатын тесігін жауып тастамаңыз.
- Құралдың корпусын суға салмаңыз және үстінен су құймаңыз, суды тек қана ыдысына құйыңыз.
- Егер құралдың бөліктері жалындаса, жалынды сумен өшіруге әрекеттенбеңіз. Жалынды басу үшін, суланған сүлгі қолданыңыз.
- Құралдың бөлшектерін арнаулы қызмет көрсету орталығының мамандары ғана және осы компания өндірген жабдықтарды қолданып ауыстыруы тиіс.

Қоршаған ортаны қорғаңыз.

- Құрал ұзақ мерім қолдануға арналған. Бірақ, құралдың қолданыс мерзімі аяқталғанда, қоршаған ортаны қорғауға қандай үлес қосуыңызға болатыны жайлы ойлаңыз.
- Құралды тастамас бұрын, таймеріндегі батареясын алыңыз және оны жергілікті ережелерге сай арнаулы жинақ орталығына өткізіңіз (үлгісіне қарай).



Алдымен қоршаған ортаны қорғаңыз!

① Бұл құралда қайта қолдануға болатын бағалы материалдар бар.

➔ Жергілікті электр өнімдерін жинайтын орталыққа өткізіңіз.

● Көп функциялы жылдам пісіргіш

- | | | |
|-------------------------|-----------------------|-----------------------|
| 1a Қысым шектеу клапаны | 6 Қуат сымы | 12 Тығыздағыш қақпағы |
| 1b Бу қақпағы | 7 Негізі | 13 Тығыздағыш |
| 2 Қақпақтың ұстағышы | 8 Ұстағышы | 14 Өлшегіш ыдыс |
| 3 Қақпағы | 9 Конденсация жинағыш | 15 Күріш қасығы |
| 4 Бекіту тұтқасы | 10 Мосы | 16 Оқшаулау жабыны |
| 5 Басқару тақтасы | 11 Ішкі ыдысы | 17 Қалқымалы клапан |

● Басқару панелі



- 11 перне әрекеттері "жылы күйінде сақтау/өшіру", "буға пісіру", "рагу", "мәзір", "бастау", "температураны реттеу", "кешіктіріп қосу/уақыт", "текстура", "+", "-", "төмен түсу" функцияларын қамтиды.

Қандай да пернені басқанда дыбысты белгі ескертуі ғана беріледі. Күту режимінде келесі пернелерді ғана қолдануға болады: "жылы күйінде сақтау/өшіру", "буға пісіру", "рагу" және "мәзір".

Басқа пернелерді басқанда дыбыс белгісі беріледі, бірақ басқа жауап болмайды.

2. Тағамның 37 түрі ұсынылған, толығырақ 1 кестеден қараңыз.
3. Текстураның алты түрі берілген, жұмсақтан қаттыға дейін.

● Бірінші рет қолданғанда

Орамын алыңыз

- Құралды орамынан шығарыңыз. Кепілдік картасын сақтап қойыңыз және құралды бірінші рет қолдануға дейін пайдалану нұсқаулығын оқып шығыңыз.
- Құралды жазық жерге қойыңыз. Құралдың ішіндегі орам материалдарын алыңыз: пластик дорбалар, жабдықтар (мосы, күріш қасық, өлшегіш ыдыс және конденсация жинағыш) және қуат сымы.
- Құралды қолданар алдында өнімдегі жарнамалық жапсырманы алып тастаңыз.
- Есіңізде болсын! Ішкі ыдысын ыдыс жуатын машинада жууға болмайды.

Қақпақты ашыңыз

- Қақпағын ашу үшін, ұстағышынан мықтап ұстап, оңға бұраңыз да, қақпақтың астындағы бекіту тұтқасын итеріңіз – 1 – 2.

Тазалау

- Пісіру ыдысын, қақпағын, конденсация жинағышты, мосы, тығыздағыш және тығыздағыш қақапағын шайыңыз.

Құралды бірінші рет қолданғанда

- Қуат сымын жазып, құралға және жерге тұйықталған қуат көзіне жалғаңыз – 7.

● Пайдалану нұсқаулары

Конденсация жинағышты 6 суретте көрсетілген орынға салыңыз.

Пісіру ыдысын алып шығып, ингредиенттерді салыңыз.

- Пісіру ыдысын алыңыз.
- Ыдысқа ингредиенттерді салыңыз.
- Абай болыңыз, тағам мен сұйықтық мөлшері пісіру ыдысынның ең жоғарғы белгісінен аспауы тиіс – 8.

Ыдысты құралға орнатыңыз.

- Ыдыстың түбін жақсылап сүртіңіз және қыздыру табақшасындағы тағам қалдықтарын алыңыз. Одан кейін ыдысты құралға салыңыз да, оның дұрыс орнатылғанына көз жеткізіңіз – 9 – 10.
- Құралды ешқашан ыдыссыз қолданбаңыз.

Қақпағын жауып, бекітіңіз (қысым арқылы пісіру үшін)

- Тығыздағыштың қақпағына дұрыс салынуын қадағалаңыз.
- Қақпақты жауып – 11, қақпақтағы ұстағышын сол жаққа бұраңыз – 12.

Қысым шектеу клапанын орнатыңыз.

- Қысым шектеу клапанын орнына салып, оны қосыңыз. Есіңізде болсын, клапан орнына кілт етіп түсуі міндет емес, ол аздап бос тұруы қажет. Қысым арқылы пісіруді бастауға дейін бұл қақпағының төмен түсірілгенін тексеріңіз (бұл қақпақтың дұрыс тығыздалғанын білдіреді) – өнім сипаттамасын қараңыз.

● Функциялардың сипаттамасы

1. Күту режимі

Қуат көзіне қосқанда жүйе өздігінен тексеру үрдісін бастайды, дыбыс сигналы беріліп, үш бірлік және төрт бірлікті экран және барлық көрсеткіштер жанады. 1 секундтан кейін экранда "----" таңбасы көрсетіледі, бұл күту режимі.

2. Жұмыс режимі

1. "Мәзір" пернесін басып, "нан пісіру", "қуыру", "сорпа", "қайнату", "күріш/дән-дақылдар", "палау", "пицца", "паста", "тәттілер", "бұршақ тұқымдас", "йогурт", "сүт ботқасы", "қайта жылыту", "сәби тағамы", "сұлы жармасы", "Аспаз" пернелерін таңдауыңызға болады.

"Мәзір" функциясын басқан соң, "⊕", "⊖", "⬇️" және "мәзір" пернелерін қолданып, жылжуыңызға болады – 13. Қай функцияны таңдасаңыз да, сол функцияның көрсеткіші жыпылықтай бастайды, ал "текстура" көрсеткіші жанып тұра береді. Қажетті тағам текстурасын таңдау үшін "текстура" пернесін сізге қажетті текстура көрсеткіші жанғанға дейін басып тұру қажет (жұмсақ, қатты немесе аралық көрсеткіш).

2. Күту режимінде "буға пісіру" пернесін басып, "көкөніс", "балық", "тауық еті" немесе "ет" пернелерінің бірін басуыңызға болады, қажетті көрсеткіш жанып – 14, үш бірлікті экранда екі шеңбер пайда болады.

Күту режимінде "рагу" пернесін басып, "көкөніс", "балық", "тауық еті" немесе "ет" пернелерінің бірін басуыңызға болады, қажетті көрсеткіш жанып – 14, үш бірлікті экранда үш шеңбер пайда болады.

3. "Бастау" пернесін басқанда құрал қыза бастайды, жылу көрсеткіші, "текстура" көрсеткіші және төрт бірлікті сандық экран шамдары жанып тұра береді.

Қысым арқылы пісірілетін функциялар мен йогурт үшін, егер "бастау" пернесі басылғанда қақпағы ашық болса, экранда E0 таңбасы көрсетіліп, дабыл белгісі беріледі. "Аспаз" және басқа функцияларда қақпағын ашық қалдыруға немесе бекітпей жай жауып қоюға болады (1 кестені қараңыз).

4. **Жылы күйінде сақтау.** Қысым сақтау уақыты 0 болғанда, дыбыс белгісі бірнеше рет беріліп, құрал жылы сақтау функциясына енеді ("йогурт" пен "Аспаз" функциясынан басқа функциялар), уақыт "00:00" таңбасынан өседі, ал температура 65°C және 75°C аралығында сақталады.

Күту режимінен "жылы күйінде сақтау/өшіру" функциясын таңдаңыз, уақыт есептеу "00:00" таңбасынан өседі, температура 65°C және 75°C аралығында сақталады, 24 сағаттан кейін "жылы күйінде сақтау" функциясы автоматты түрде өшеді де, құрал күту режиміне ауысады. "Жылы күйінде сақтау" функциясын суық тағамды жылыту үшін қолдануға болмайды. Ол мақсат үшін "Қайта жылыту" функциясын қолдану қажет.

3. Тағам текстурасы, жұмсақтан қаттыға дейін

Функцияларды таңдау барысында, құрал іске қосылмай тұрып, "текстура" функциясы арқылы – 15 алты түрінен біреуін таңдауға болады. Одан кейін "текстура" көрсеткіші жанады.

4. Уақыт параметрлері

1. Бастапқы уақыт 1 кестеде көрсетілген, бірақ оны реттеуге болады. Пісірудің қажетті режимін таңдағаннан кейін және оны іске қоспас бұрын бағдарламаның жұмыс уақытын 1 кестеде көрсетілген аралықта өзгертуге болады. Пісіру функциясын таңдағанда, құрал іске қосылмай тұрып, "кешіктіріп қосу/уақыт" пернесін пайдаланып уақытты өзгертуге болады – төрт бірлікті экранның жанындағы қажетті көрсеткіш жанады, содан соң "⊕" және "⊖" пернелері арқылы пісіру уақытын реттеуге болады.

Қуыру функциясының уақытын "⊕" және "⊖" пернелері арқылы пісіру барысында реттеуге болады.

2. Қысыммен пісіруді қажет ететін барлық функцияларда уақыт санау алдын ала жылыту кезеңі аяқталғаннан кейін ғана басталады. Алдын ала жылыту уақыты су мөлшері мен ингредиенттердің температурасына байланысты болады.

1 кесте

Бағдарлама	Тағам түрі	Пісіру уақыты			Пісіру температурасы			Пісіру кезіндегі қақпағының орнатылуы		
		Бастапқы уақыт	Аралық (минуттар)	Қадам (минуттар)	Бастапқы температура	Аралық	Қадам	Қақпағы жабық және бекітілген	Қақпағы жабық, бірақ бекітілмеген	Қақпағы ашық
нан пісіру		40 мин	1-120	1	150°	өзгермейді			●	
қуыру ^a		15 мин	1-30	1	160°	100°-170°	5°			●
сорпа		12 мин	1-120	1	110°	өзгермейді		●		
қайнату		30 мин	1-120	1	108°	өзгермейді		●		
күріш/дән-дақылдар		9 мин	1-120	1	106°	өзгермейді		●		
палау		20 мин	1-120	1	110°	өзгермейді		●		
пицца		30 мин	1-120	1	125°	өзгермейді			●	
паста		5 мин	1-120	1	105°	өзгермейді		●	●	●
жем		90 мин	1-240	1	115°	өзгермейді				●
бұршақ тұқымдас		60 мин	1-120	1	114°	өзгермейді		●		
йогурт ^{**}		8 сағат	1h-24h	10	37°	өзгермейді		●		
сүт ботқасы		10 мин	1-120	1	104°	өзгермейді		●		
қайта жылыту		2 мин	1-120	1	104°	өзгермейді		●		
саби тағамы		20 мин	1-120	1	112°	өзгермейді		●		
сұлы жарма		5 мин	1-120	1	104°	өзгермейді		●		
Аспаз ^{***}		60 мин	1-240	1	85°	40°-160°	5°	●	●	●
бұға пісіру	көкөніс	5 мин	1-120	1	105°	өзгермейді		●		
	балық	10 мин	1-120	1	106°	өзгермейді		●		
	құс еті	10 мин	1-120	1	108°	өзгермейді		●		
	ет	10 мин	1-120	1	108°	өзгермейді		●		
рагу	көкөніс	8 мин	1-120	1	106°	өзгермейді		●		
	балық	12 мин	1-120	1	108°	өзгермейді		●		
	құс еті	25 мин	1-120	1	108°	өзгермейді		●		
	ет	40 мин	1-120	1	112°	өзгермейді		●		

"Қуыру" функциясы

"Қуыру" режимінде температураның 15 режимі беріледі. Қажетті температураны орнату үшін "қуыру" режимін таңдап, содан соң қажетті температураны орнатқанша "ТЕМ." пернесін басып тұрған жөн. Берілген функцияға сәйкес пісіру температурасын пісіру кезінде өзгертуге болады. Температураны өзгерту үшін қажетті температураны орнатқанша "ТЕМ." пернесін басып тұру керек.

30 минуттан артық қуырмауға кеңес береміз, майдың температурасы тым жоғарылап кетуі мүмкін.

****«Йогурт» функциясы**

Негізін алынатын ингредиенттер мен өзіңізге қажетті нәтижеге байланысты йогуртты ұйыту ұзақтығы – 6-дан 12 сағатқа дейін. Әзірлеу үшін бастапқы уақыт – 8 сағат; қажет болса әзірлеу уақытын көбейте не азайта аласыз. Уақыт неғұрлым ұзақ болса, йогурт соғұрлым қою әрі ферменттелген болады. Әзірлеу үрдісі аяқталғаннан соң алынған йогуртты кемінде 4 сағатқа тоңазытқышқа қою керек. Йогуртты ең ұзақ дегенде тоңазытқышта 7 күн сақтауға болады.

Йогуртты әзірлеу жөніндегі ұсыныстар

Қандай сүтті қолданған жөн?

Сүт

Классикалық йогурт сиыр сүтінен жасалады. Соя сүті сияқты өсімдік сүтін немесе қой және ешкі сүтін қолдануға болады, бірақ йогурттың қоюлығы қолданылған сүтке байланысты болады.

Бұл құралмен қолдануға шикі сүт, ұзақ мерзім сақталатын сүт және төмендегі кестеде берілген барлық сүт түрлері жарамды.

– **Ұзақ мерзім сақтау үшін өңделген сүт:** Жоғары температурада өңделген сүттен қою йогурт жасалады. Жартылай майсыздандырылған сүттен жасалған йогурттың қоюлығы төмендеуі болады. Бірақ, жартылай майсыздандырылған сүтке бір немесе екі шыны сүт ұнтағын қосуға болады.

– **Өңделген сүт:** бұл сүттен бетінде аздаған қаймағы бар майлы йогурт жасалады.

– **Шикі сүт (ферма сүті):** міндетті түрде қайнату қажет. Бұл сүтті ұзақ уақыт қайнатуға кеңес береміз.

Бұл сүтті қайнатпай қолдану қауіпті болуы мүмкін. Қайнатылған сүтті қолдануға дейін әбден суытып алу қажет. Шикі сүттен жасалған йогурт ашытқысын қайта қолданбауға кеңес береміз.

– **Сүт ұнтағы:** сүт ұнтағынан жасалған йогурт өте майлы болады. Өндіруші қорабындағы нұсқауларды орындаңыз.

Ашытқы

Ашытқы жасауға болатын йогурт түрлері:

– Сақтау мерзімі ұзақ **табиғи йогурт:** сіз жасаған йогурттың қоюлау йогурт жасауға жарамды ашытқы элементтері көбірек болады.

– **Мұздатылған және құрғатылған** ашытқылар. Мұндай жағдайда ашыту нұсқауларын орындаңыз. Мұндай ашытқыларды супермаркеттер, дәріханалар және био өнімдер сататын дүкендерден алуға болады.

– **Жуырда жасалған өзіңіздің йогуртыңыздан** – табиғи және жуырда жасалған болуы тиіс. Бұл үрдіс ашытқыны қайта пайдалану деп аталады. Бес осындай үрдістен кейін қолданылған йогурттың белсенді ашытқылары жоғалады және қоюландыру күші азаяды. Енді дүкеннен алған йогурт немесе мұздатылған ашытқыдан ұйытқы жасау үрдісін қайта бастау қажет болады.

*****"Аспаз" функциясы**

1. Бұл функция пісіру уақыты мен температураны және қақпақтың орнатылуын (қақпағы ашық кезінде пісіру, мультипісіргіш режимінде пісіру (қақпағы жабық, бірақ бекітілмеген),

жылдам пісіргіш режимінде пісіру (қақпағы жабық және бекітілген)) реттеуге мүмкіндік береді. Пісіру температурасын реттеу үшін "Аспаз" режимін таңдап, содан соң қажетті температураны орнатқанша "ТЕМ." пернесін басып тұрған жөн. Пісіру уақытын реттеу үшін режимді таңдағаннан кейін "кешіктіріп қосу/уақыт" пернесін басып, "+" және "-" пернелерін басу арқылы қажетті пісіру уақытын таңдауға болады.

2. Қысым арқылы пісіру үшін ыдыста сұйықтық болу қажет екенін және температураның 100 градустан жоғары болуы қажет екенін естен шығармаңыз.

5. Кешіктіріп қосу уақытын реттеу

1. "Йогурт", "Аспаз" және "қуыру" функцияларынан басқа барлық функцияларда бағдарламаны кешіктіріп бастау мүмкіндігі бар. Пісіру функциясын таңдағанда, кешіктіріп бастау уақытын реттеу үшін құрал жыли бастағанға дейін "кешіктіріп қосу/уақыт" пернесін екі рет басуға болады – төрт бірлікті экран жанындағы сәйкес көрсеткіш ("кешіктіріп қосу" көрсеткіші) шамы жанады. "+" және "-" пернелерін басу арқылы пісіру уақытын реттеуге болады. Кешіктіріп қосу уақыты – кемінде 2 сағат – 16.

2. Кешіктіріп қосу уақытын реттеген соң, сәйкес көрсеткіш шамы жанады.

6. Функцияны өшіру

1. "Қуыру" функциясынан басқа барлық функциялардың жұмысы кезінде бағдарламаға өзгертулер енгізілмейді. Бағдарламаға өзгертулер енгізгіңіз келген жағдайда "жылы күйінде сақтау/өшіру" пернесін пайдаланыңыз. Функцияны өшіріп, күту режиміне оралу үшін "жылы күйінде сақтау/өшіру" пернесін бір секунд басып тұрыңыз.

2. Функцияны таңдаған соң, егер ешқандай перне 30 секунд аралығында басылмаса, құрал автоматты түрде күту күйіне оралады.

● Қате дабыл және дисплей

1. Егер таңдалған функция қосылғанда қақпақ дұрыс орнатылмаған болса (ашық/жабық, бірақ бекітілмеген/жабық және бекітілген), төрт бірлікті дисплейде "E0" белгісі көрсетіліп, дабыл белгісі беріледі.

Әр функциядағы қақпақтың орны туралы ақпаратты 1 кестеден қараңыз.

2. Сандық экран "E1" белгісін көрсетсе, төменгі сенсордың бұзылғаны және оны қызмет орталығына апару керек.

● Бу шығару

Қысым арқылы пісіру аяқталған соң, ішіндегі қысым азая бастағанда, бу автоматты түрде шығарылады. Ішіндегі сұйықтық мөлшеріне байланысты, 120 минут уақытқа дейін жалғасады. Бұл үрдісті жылдамдату үшін, "бір рет түрту арқылы бу шығару" түймесін қолдануға болады – 19. Бұл функция арқылы бу шығаруға бірнеше секунд қана қажет. Бу толық шыққаннан кейін ғана қақпақтағы қауіпсіздік бекітпесі сөнөді

● Қысым арқылы пісіру

- Құралдың ішінде қысым жиналған соң, қысым шектеу клапаны көтеріледі. Қақпақтағы қауіпсіздік бекітпесі іске қосылып, қақпақ пісіру кезінде ашылмайды. Қысым арқылы пісіру кезінде қақпақты ашуға әрекеттенбеңіз.
- Қысым арқылы пісіруді бірінші рет қолданғанда, қысым шектеу клапаны мен тығыздағыштан аздап су жылыстау байқалуы мүмкін. Бұл қалыпты құбылыс және қысым жиналғанда ғана орын алады.
- Пісіру кезінде қысым клапанының саңылауынан аздап жылыстауы мүмкін.
- Пісіру кезінде аздаған бу шығуы қалыпты жағдай, клапан қауіпсіздік клапаны болғандықтан.

● Тазалау және күту

- Тамақ пісіруді аяқтаған соң, құралды тазалау үшін қуат көзінен ажыратыңыз – 22. Құралды әр қолданыстан кейін тазалап отыру қажет. Құралды тазалар алдында оны суығанға дейін күту керек (екі сағаттан кем емес) – 23.
- Құралдың негізін дымқыл шүберекпен сүртіңіз – 31. Құралды суға салмаңыз және үстінен су ағызбаңыз.
- Ортасындағы резеңке өзекті тарту арқылы тығыздағыш қақпағын шешіп алыңыз. Қалқымалы клапанын сүртіңіз. Тығыздағыш пен оның қақпағын жуу үшін, тығыздағышты қақпақтан ажыратып алыңыз. Тазалаған соң, тығыздағыш пен қақпағын жақсылап құрғатып, орындарына қайта салыңыз – 32.
- Ыдысы мен жабдықтарын тазалаңыз. Ішкі ыдысын ыдыс жуатын машинада жумаған абзал, себебі сыртқы жабыны түсін жоғалтуы мүмкін. Ыдысты жуу үшін темір ысқыш қолданбаңыз, жабыспайтын қабатын бүлдіруі мүмкін.
- Қалқымалы клапанды тазалау үшін, клапанды абайлап қозғалтып тұрып, клапанда немесе тығыздағышқа жабысқан тағам қалдықтарын шайып тастаңыз – 29.
- Қысым шектеу клапанын алып, сумен жақсылап шайыңыз. Құрғатып, орнына қайта салыңыз.
- Қысым реттегіштегі түтікше бітеліп қалмас үшін оны жиі тексеріп отыру қажет.
- Құралды суға салмаңыз. Жабдықталған ыдысын ғана қолданыңыз. Су мен тағамды құралға тікелей құймаңыз.
- Егер абайсызда құралды суға малып алсаңыз немесе қыздыру табақшасына су төгіп алсаңыз (ыдысы орнында болмағанда), оны қызмет көрсету орталығына апарып, жөндетіңіз.
- Құрылғыны әр қолданыстан соң тазарту керек.
- Тығыздағышын 2 жыл сайын ауыстырыңыз.

● Ақаулықтарды жөндеу

Ақаулық	Ықтимал себебі	Шешімдері
Қақпақтың ұстағышы бұралмайды, нәтижесінде қақпақ ашылмайды.	Ыдыстағы қысым толығымен шықпаған.	а. Ыдыстағы қысымның автоматты түрде толығымен шығуын күтіңіз. б. Қысым шығару түймесін басып, ұстап тұрыңыз.
	Ыдыстағы қысым толығымен шықты, бірақ қалқымалы клапан өте лас болғандықтан, жылжи алмай, саңылауға тұрып қалды.	а. Қалқымалы клапанды таяқшамен түртіп, түсіріңіз. б. Клапанды тазалап, сүртіп, келесі қолданысқа әзірлеп қойыңыз.
Қысым шектеу клапанынан қысым тым көп мөлшерде шығуда.	Қысым шектеу клапаны жұмыс істемейді.	Қызмет көрсету және күту орталығына апарыңыз.
	Қалқымалы клапаны клапан ілгегіне орнатылмаған.	Қалқымалы клапанды дұрыс орнатыңыз.
	Қысым шектеу клапаны бұрала береді және қалыпты көлденең деңгейге оралмайды.	Қысым шектеу клапанын жалпағынан орналастырыңыз.
Тамақ піспейді.	Электр тогы берілмейді.	Қуат көзін тексеріңіз.
	Пісіру уақыты тым қысқа немесе температура тым төмен.	Пісіру уақыты немесе температураны ұлғайтыңыз.
Қысым шектеу клапанынан пісіру кезінде бу шығады.	Қалыпты құбылыс: қажетсіз қысымын шығару.	Қалыпты құбылыс.
Пісіру аяқталғанда қысымын шығару.	Қалыпты құбылыс.	Қалыпты құбылыс.



Moulinex®

Мультиварка-скороварка

RU 8 - 19

UK 20 - 31

KK 32 - 43

Ref. NC00122879

www.moulinex.ru